

臺南市113年聯合運動大會桌球比賽 時間表

113年12月16日 星期一

組別 時間	高男組 團體	高女組 團體	國男組 團體	國女組 團體	高女組 單打	高女組 雙打	國中組 混雙	使用 球檯
08:30	報 到							
09:00	1~3	—	1~3		一~七			12
10:20								12
10:50	4~6		4~6		八~十一	一~三		12
11:20				1~2	十二~十三			12
12:00					十四	四~五		12
12:40	7~9		7~9			六		12
13:20				3~4	(一~五)		—	12
14:30	10~12		10~12		(六~九)	(一)	二~五	12
14:40				5~6	(十~十三)	(二~三)	六~七	12
!5:40					(十四~十六)		八	12
16:40	13~15		13~15			(四~五)	(一~三)	12
17:20			16~18				(四~六)	6
17:50			19~21				(七~九)	6
備註	一、本賽程時間係預定時間，必要時大會得提前或延後，團體賽並依狀況拆點分桌比賽，以大會播報為準；個人二次賽場次以()標記。 二、團體賽參賽隊伍請提前30分鐘報到，並領取排點單，於賽前20分鐘提交。 三、個人賽於預定時間，20分鐘前到檢錄區報到檢錄。							

臺南市113年聯合運動大會桌球比賽 時間表

113年12月17日 星期二

組別 時間	高男組 單打	高男組 雙打	國女組 單打	國女組 雙打	國男組 單打	國男組 雙打	高中組 混雙	使用 球檯
08:00	報 到							
08:30	一~十六		一		一~十二		一~三	12
10:10	十七~二四	一~四	二~九	一~三	十三~二十		四~五	12
11:40	二五~二八		十~十三		二一~二四		六	12
12:30	二九~三十	五~八	十四~十五	四~七		一~八		12
13:20	三一	九~十	十六		二五~二六	九~十二	(一)	12
13:50		十一		八~九	二七	十三~十四	(二~三)	12
14:30	(一~十四)		(一~七)	十	(一~十)	十五	(四~五)	12
15:50	(十五~二二)	(一~二)	(八~十一)	(一)	(十一~十八)	(一~六)		12
17:10	(二三~二六)	(三~六)	(十二~十五)	(二~五)	(十九~二二)	(七~十)		12
18:00	(二七~三十)	(七~十)	(十六~十八)	(六~九)	(二三~二六)	(十一~十四)		12
18:50	(三一~三三)	(十一~十三)		(十~十二)	(二七~二九)	(十五~十七)		12
備註	一、個人賽於預定時間，20分鐘前到檢錄區報到檢錄。 二、二次賽場次以()標記。							

臺南市113年聯合運動大會桌球比賽

高中男子團體組 12月16日

循環排名決賽6隊 取4名

決		1	2	3	4	5	6		場次	球隊
1	長榮高中								1	1 vs 4
									2	2 vs 5
									3	3 vs 6
2	南大附中								4	1 vs 3
									5	2 vs 6
									6	4 vs 5
3	臺南一中								7	1 vs 6
									8	3 vs 5
									9	2 vs 4
4	成大南工								10	1 vs 5
									11	4 vs 6
									12	2 vs 3
5	臺南二中								13	1 vs 2
									14	5 vs 6
									15	3 vs 4
6	瀛海高中									
得 分										
勝 率										
名 次										

冠軍：

季軍：

亞軍：

第四名：

臺南市113年聯合運動大會桌球比賽

高中女子團體組 12月16日

排名決賽2隊 取1名

新豐高中 1 ————— 2 臺南女中

冠軍：

臺南市113年聯合運動大會桌球比賽

國中男生團體組 12月16日

循環排名決賽7隊 取5名

決		1	2	3	4	5	6	7	場次	球隊		
1	忠孝國中								1	1	vs	4
									2	2	vs	6
									3	5	vs	7
2	長榮中學								4	1	vs	6
									5	2	vs	7
3	白河國中								6	3	vs	5
									7	1	vs	7
									8	3	vs	6
4	歸仁國中								9	2	vs	4
									10	1	vs	5
5	永康國中								11	3	vs	7
									12	6	vs	4
6	佳里國中								13	1	vs	3
									14	2	vs	5
									15	7	vs	4
7	崇明國中								16	1	vs	2
									17	3	vs	4
									18	5	vs	6
									19	6	vs	7
									20	2	vs	3
得 分									21	4	vs	5
勝 率												
名 次												

冠軍：

季軍：

第五名：

亞軍：

第四名：

臺南市113年聯合運動大會桌球比賽

國中女生團體組 12月16日

循環排名決賽4隊 取2名

決		1	2	3	4	得分	勝率	名次	場次	球隊
1	忠孝國中								1	1 vs 3
									2	4 vs 2
2	永康國中								3	1 vs 2
									4	3 vs 4
3	白河國中								5	1 vs 4
									6	2 vs 3
4	長榮中學									

冠軍：

亞軍：

臺南市113年聯合運動大會桌球比賽

高中女子單打組 12月16日

第一次單淘汰決賽15人 取2名

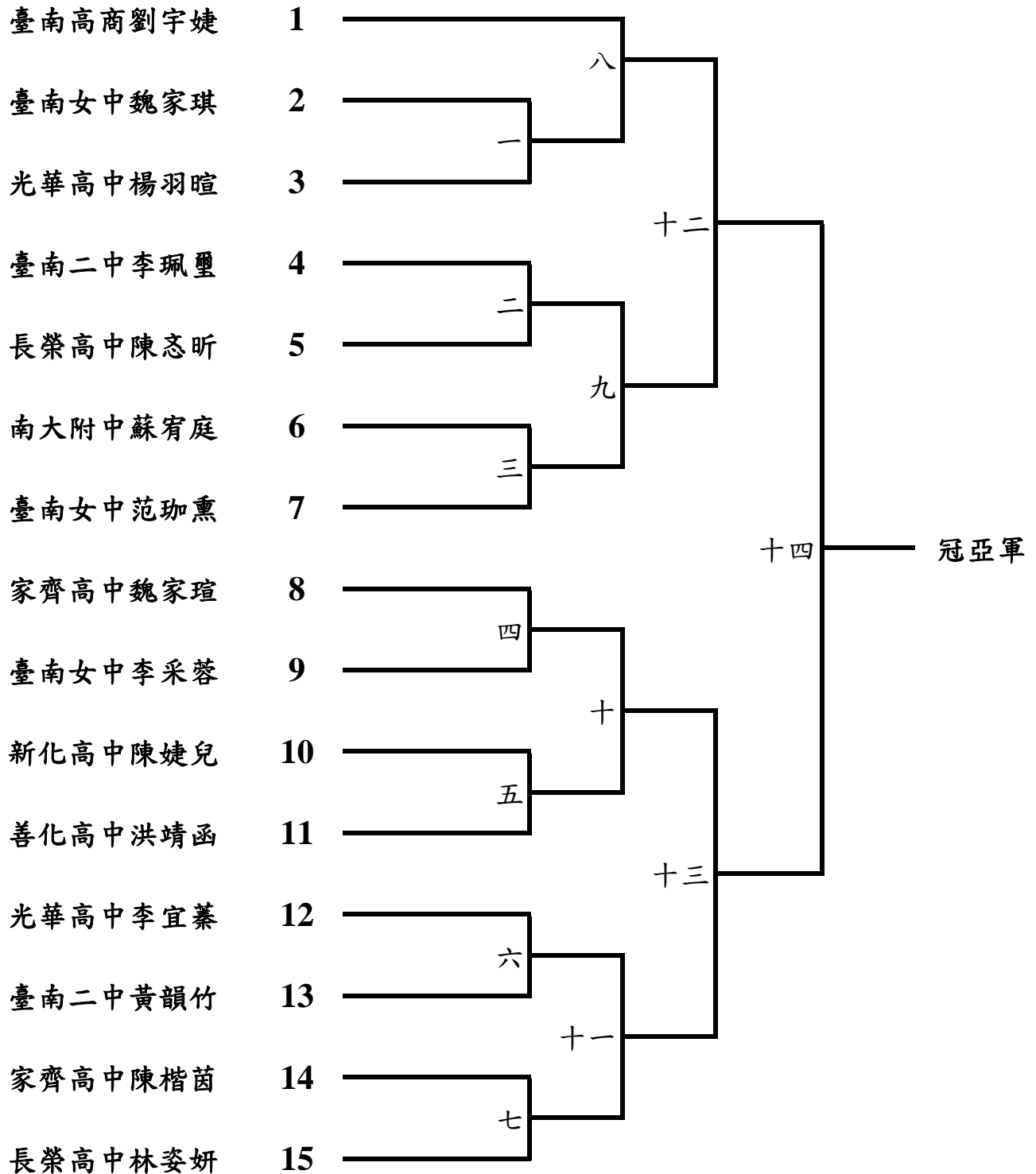

冠軍：

亞軍：

臺南市113年聯合運動大會桌球比賽

高中女子單打組 12月16日

第二次單淘汰決賽13人 取6名

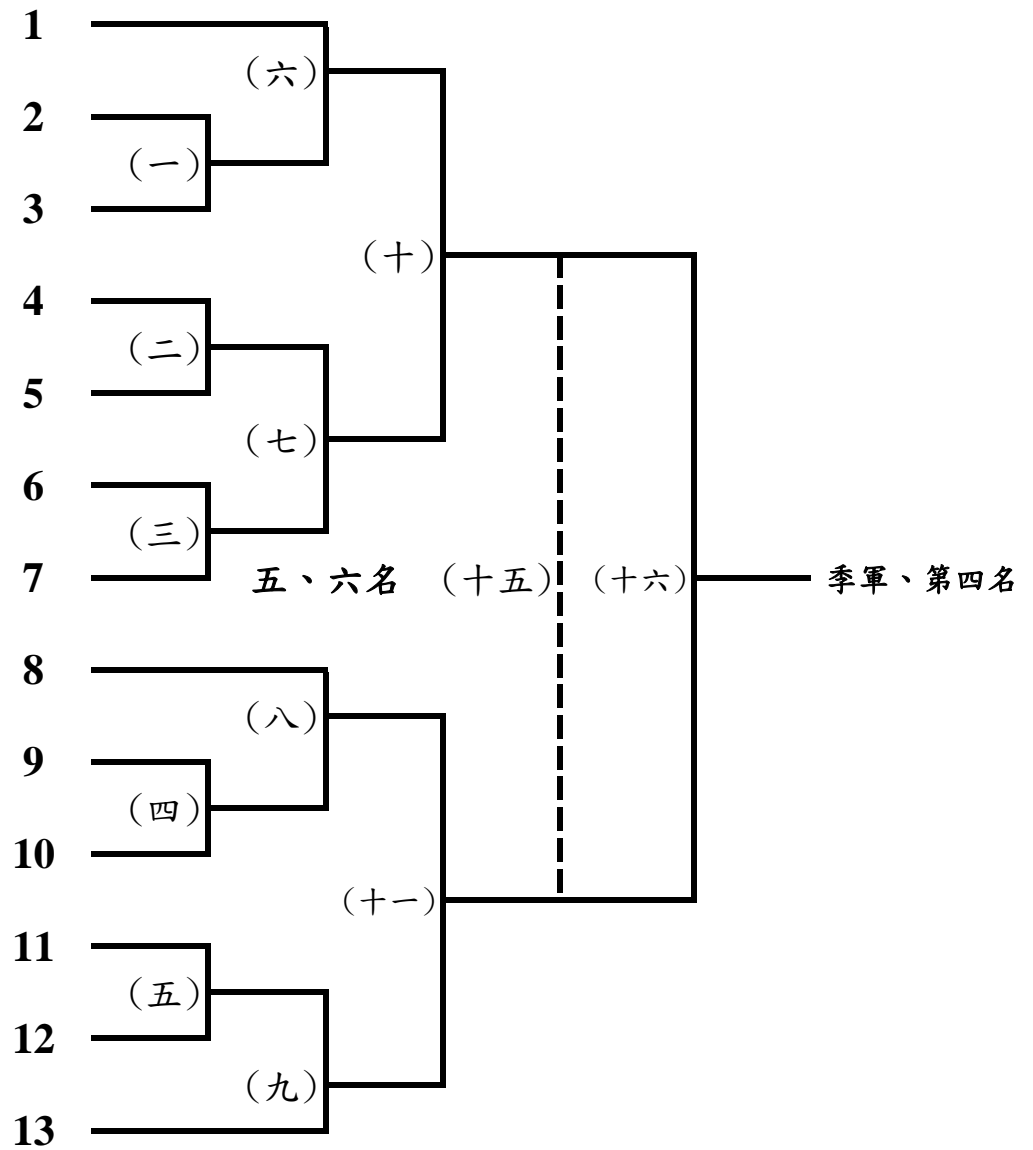

季軍：
第四名：

第五名：
第六名：

第七名：
第八名：

臺南市113年聯合運動大會桌球比賽

高中女子雙打組 12月16日

第一次單淘汰決賽7隊 取2名

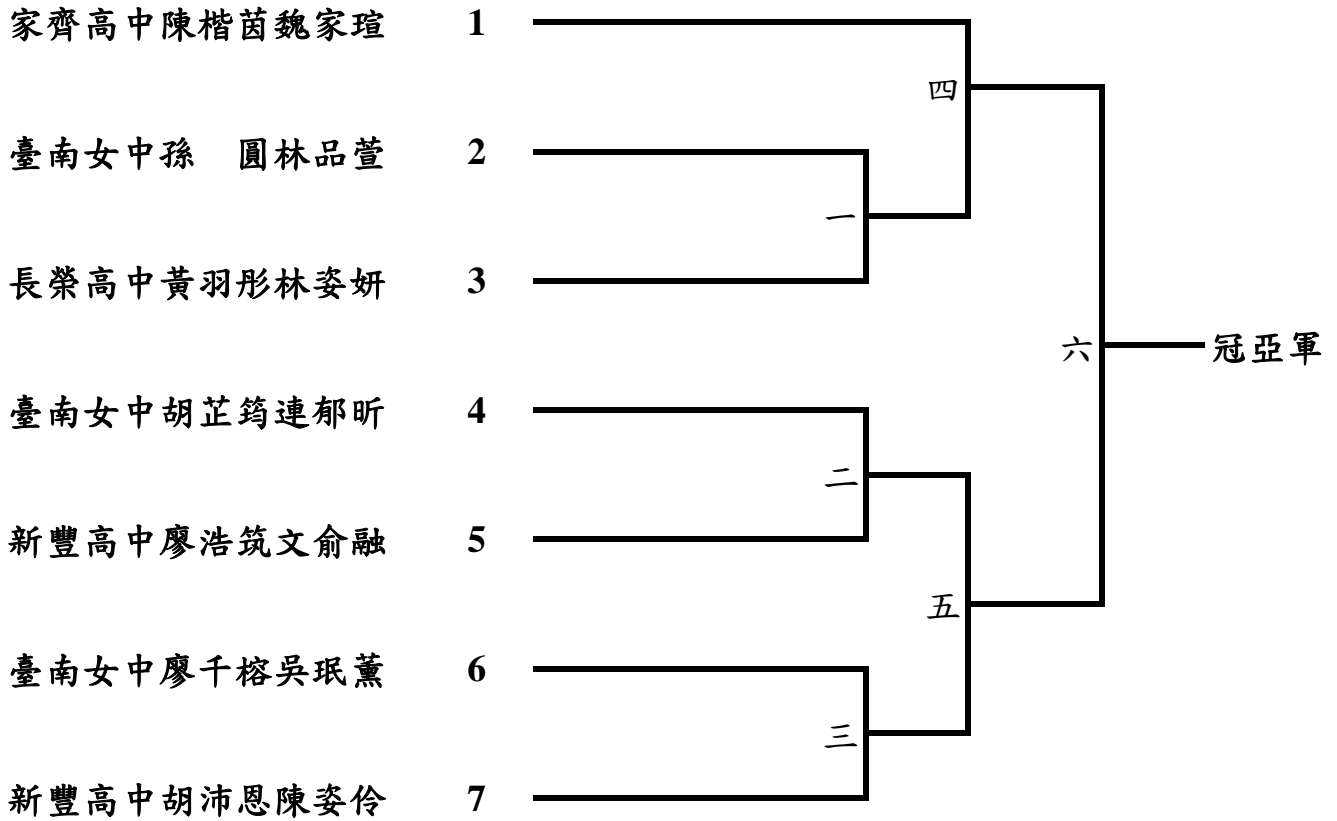

冠軍：

亞軍：

臺南市113年聯合運動大會桌球比賽

高中女子雙打組 12月16日

第二次單淘汰決賽5隊 取3名

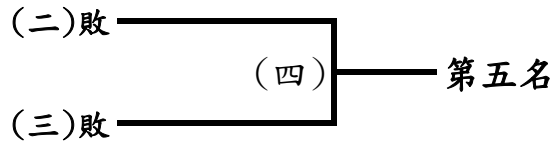
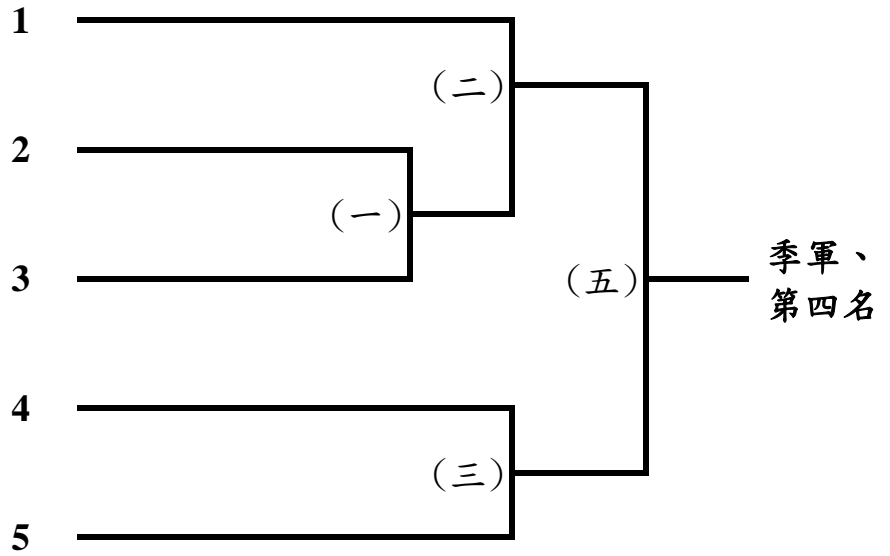

季軍：

第四名：

第五名：

臺南市113年聯合運動大會桌球比賽

國中混合雙打組 12月16日

第一次單淘汰決賽9隊 取2名

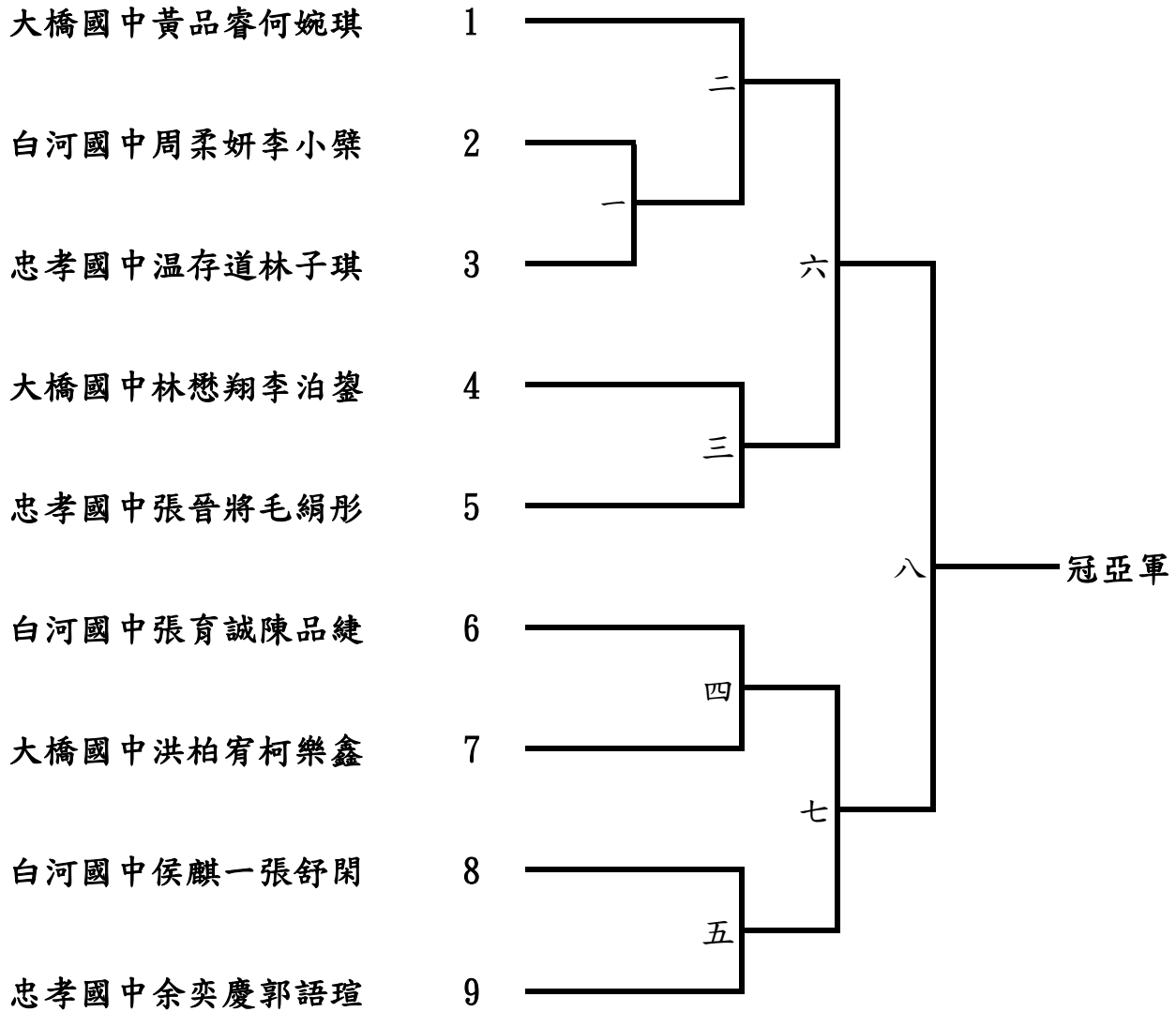

冠軍：

亞軍：

臺南市113年聯合運動大會桌球比賽

國中混合雙打組 12月16日

第二次單淘汰決賽7隊 取5名

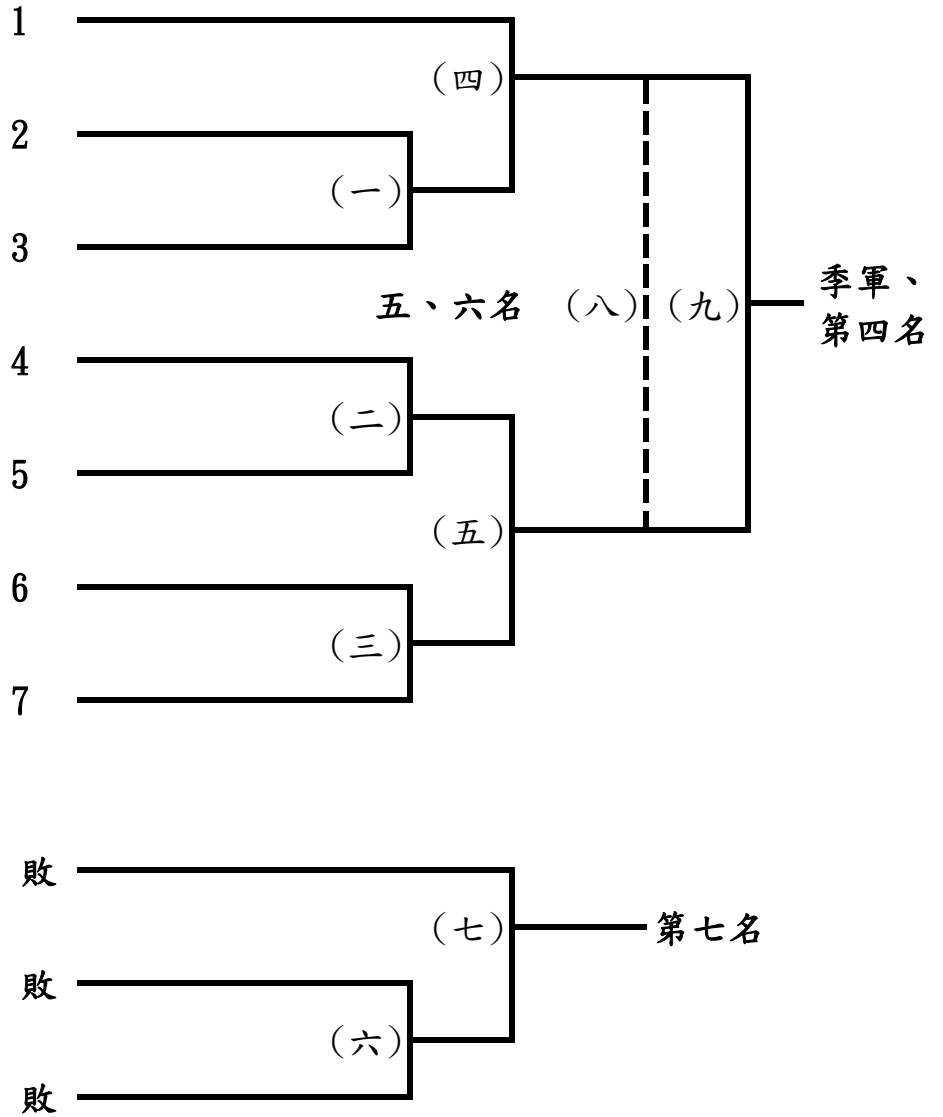

季軍：
第四名：

第五名：
第六名：

第七名：

臺南市113年聯合運動大會桌球比賽

高中男子單打組 12月17日

第一次單淘汰決賽32人 取2名

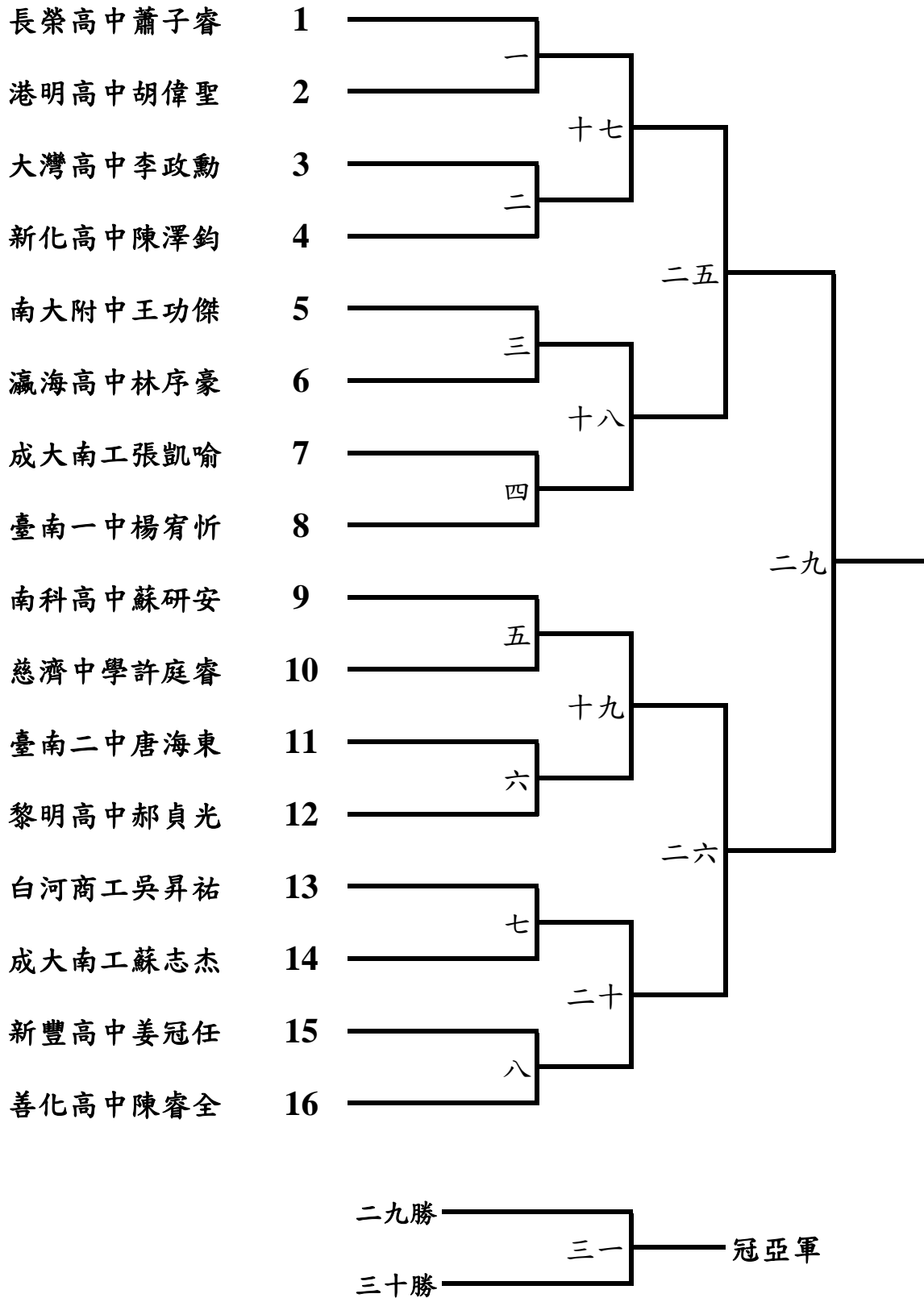

冠軍：
亞軍：

臺南市113年聯合運動大會桌球比賽

高中男子單打組 12月17日

第一次單淘汰決賽32人 取2名

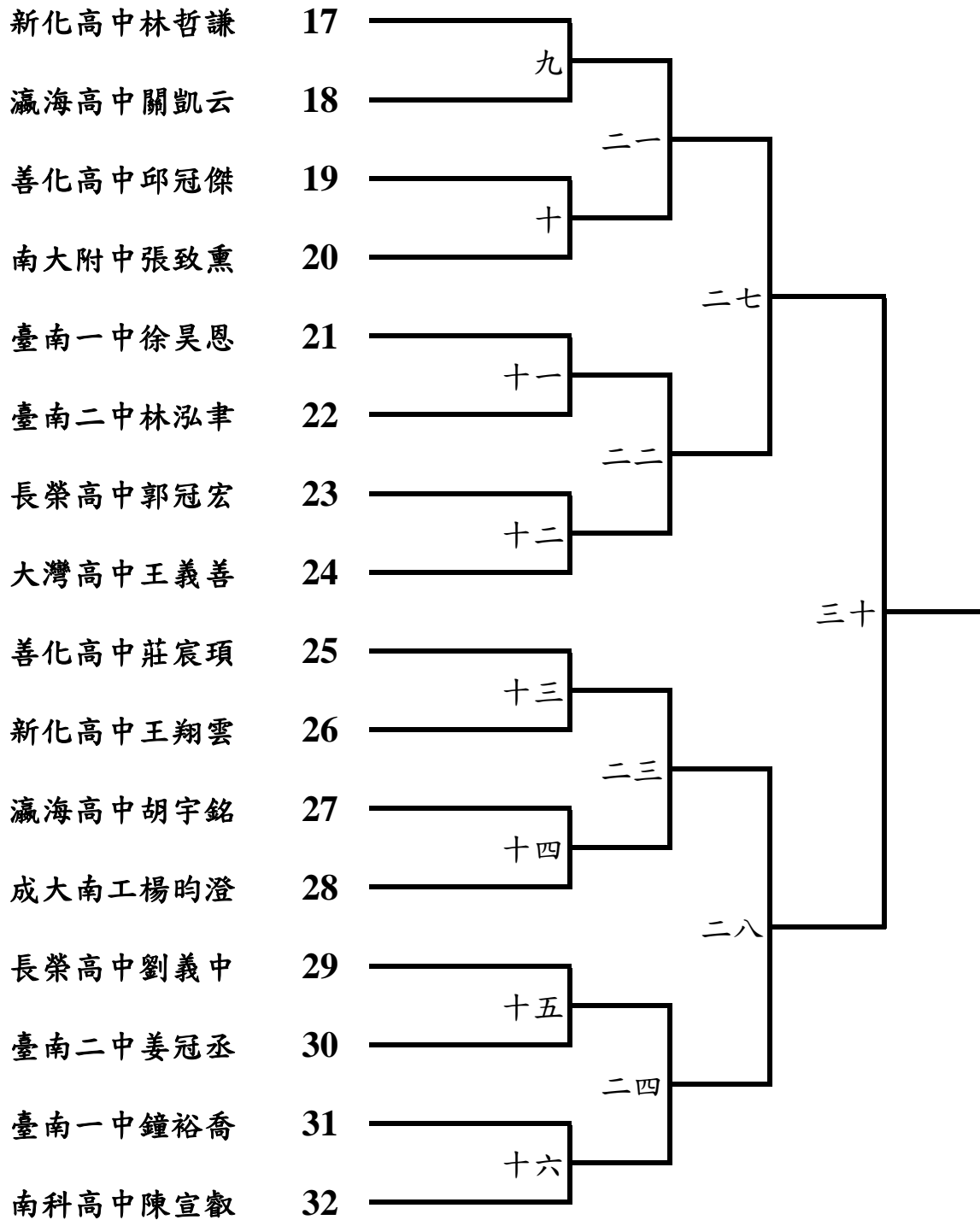

臺南市113年聯合運動大會桌球比賽

高中男子單打組 12月17日

第二次單淘汰決賽30人 取6名

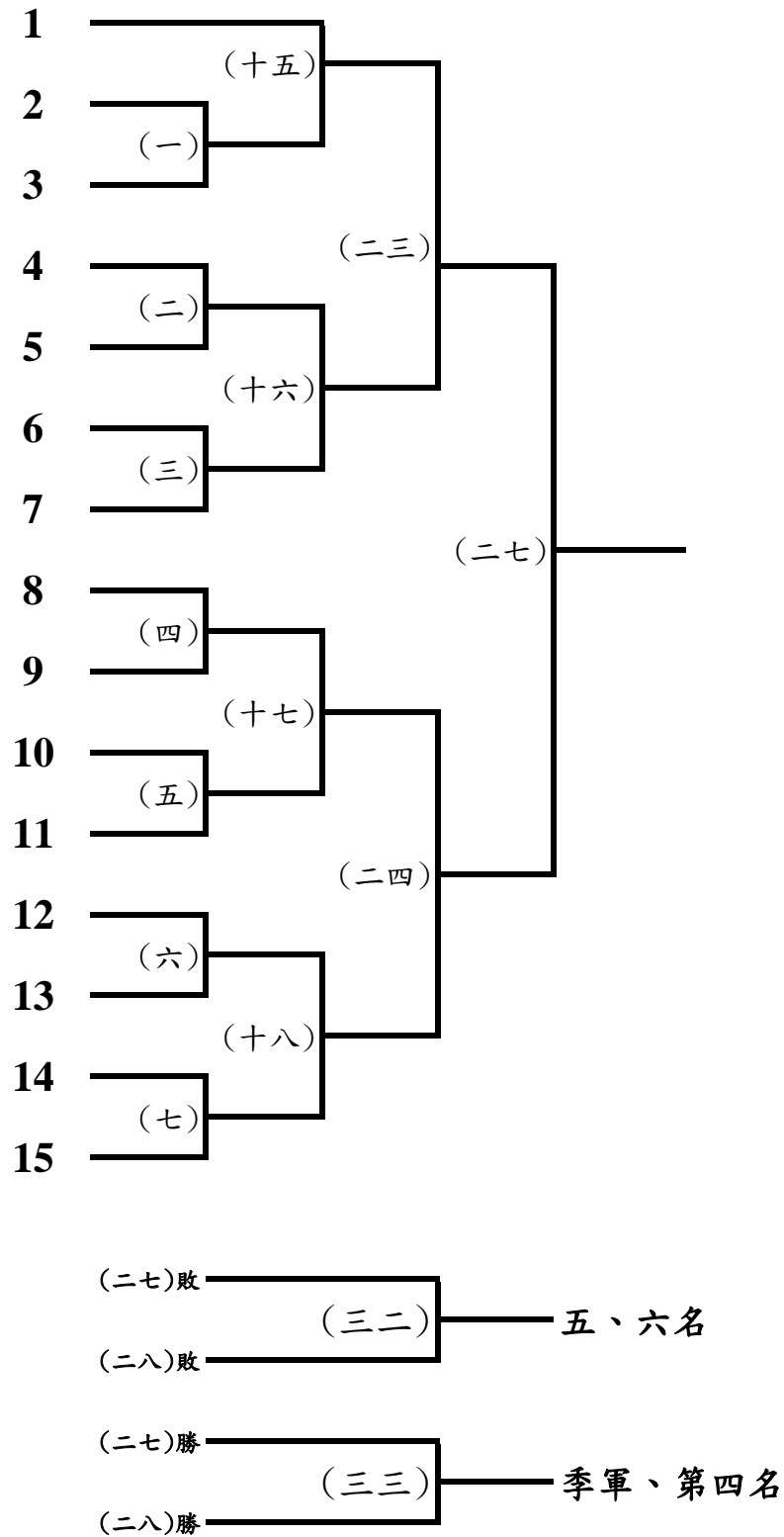

季軍：
第四名：

第五名：
第六名：

第七名：
第八名：

臺南市113年聯合運動大會桌球比賽

高中男子單打組 12月17日

第二次單淘汰決賽30人 取6名

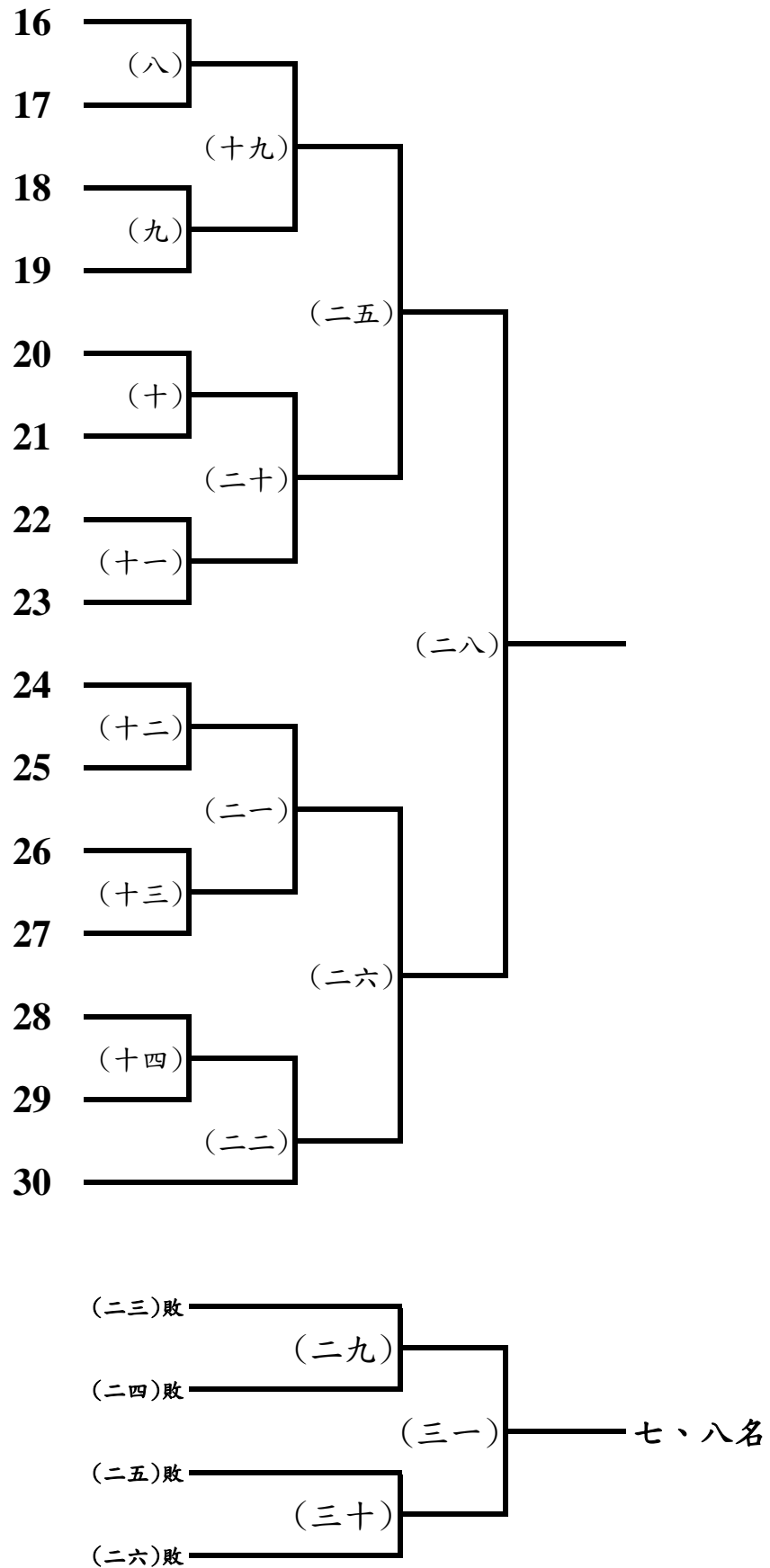

臺南市113年聯合運動大會桌球比賽

高中男子雙打組 12月17日

第一次單淘汰決賽12隊 取2名

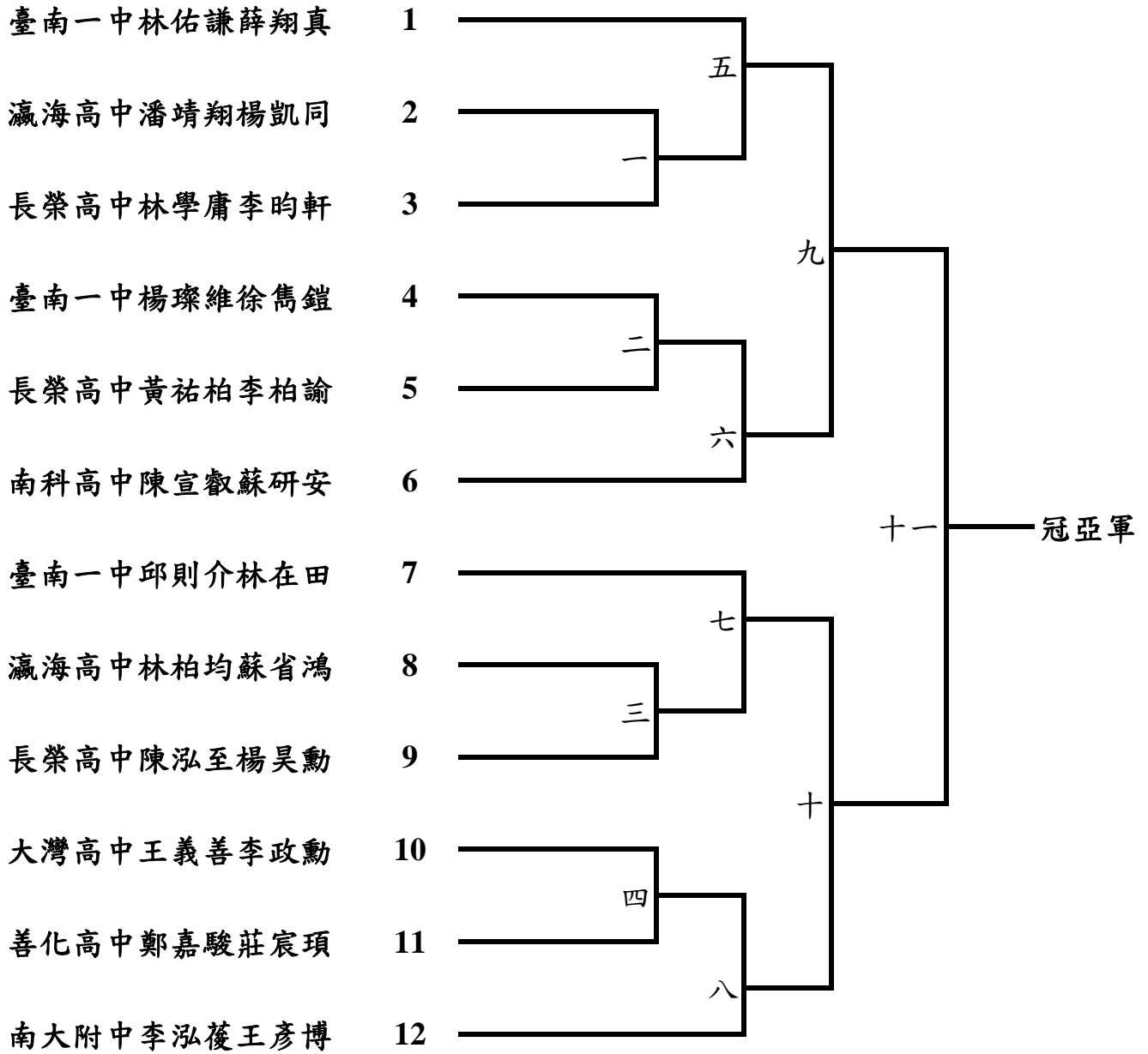

冠軍：

亞軍：

臺南市113年聯合運動大會桌球比賽

高中男子雙打組 12月17日

第二次單淘汰決賽10隊 取6名

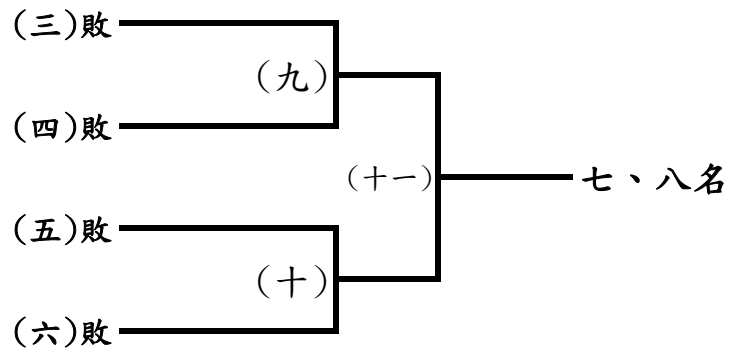
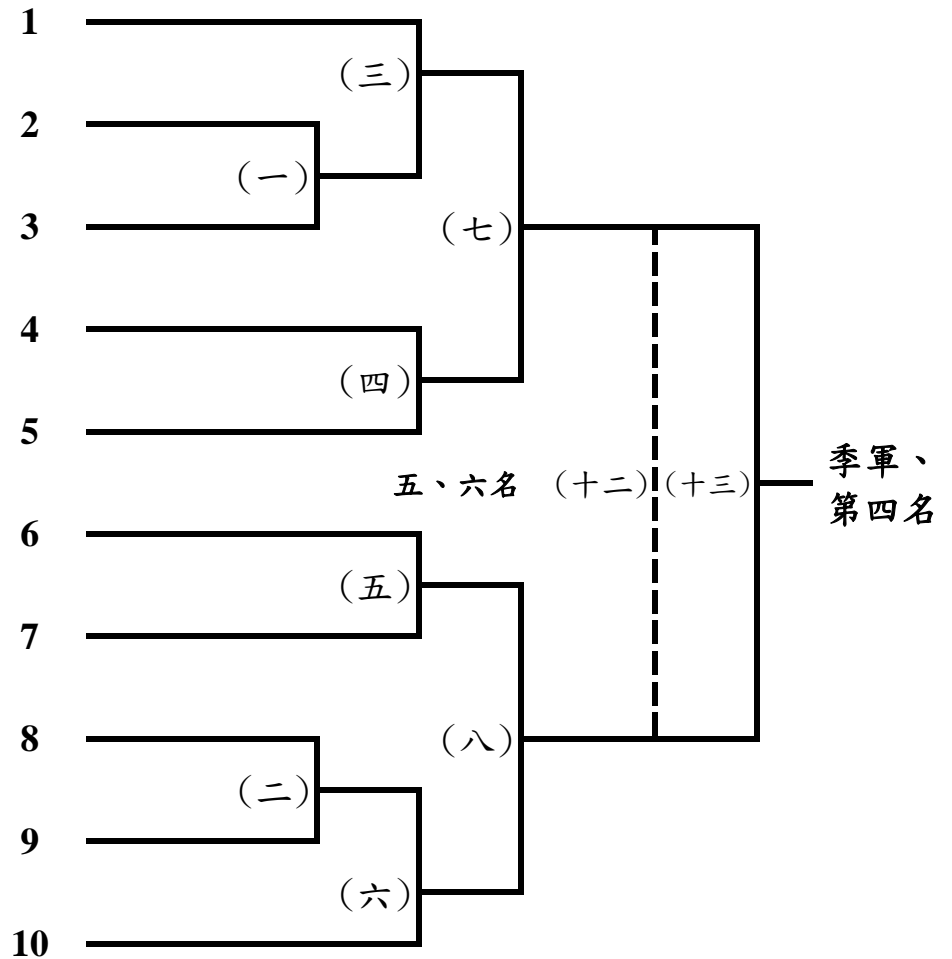

季軍：
第四名：

第五名：
第六名：

第七名：
第八名：

臺南市113年聯合運動大會桌球比賽

國中女子單打組 12月17日

第一次單淘汰決賽17人 取2名

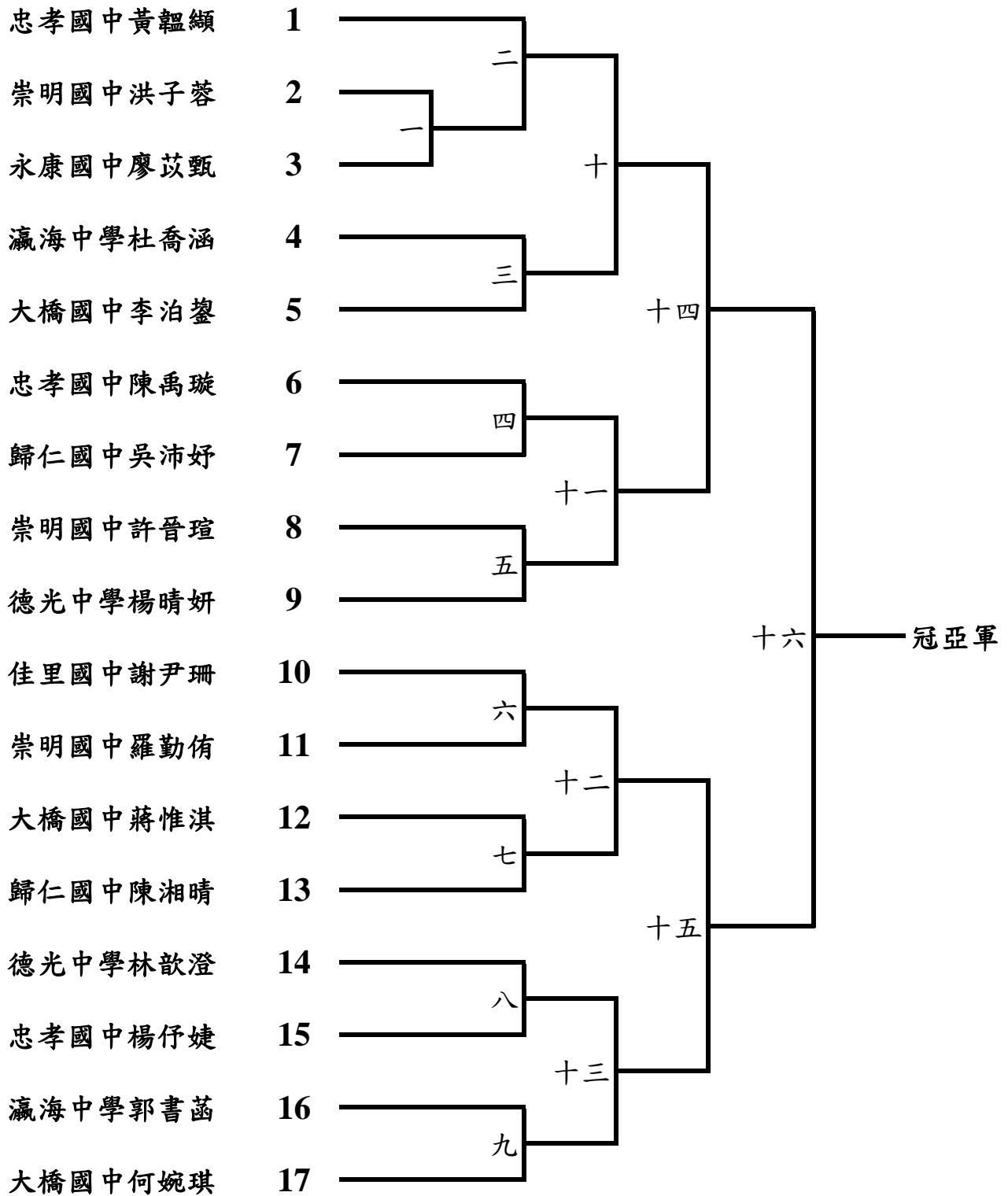

冠軍：

亞軍：

臺南市113年聯合運動大會桌球比賽

國中女子單打組 12月17日

第二次單淘汰決賽15人 取6名

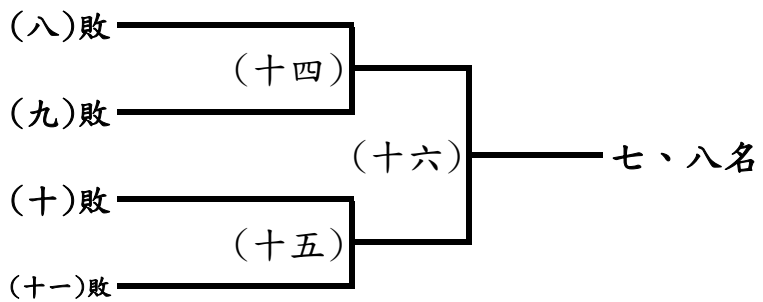
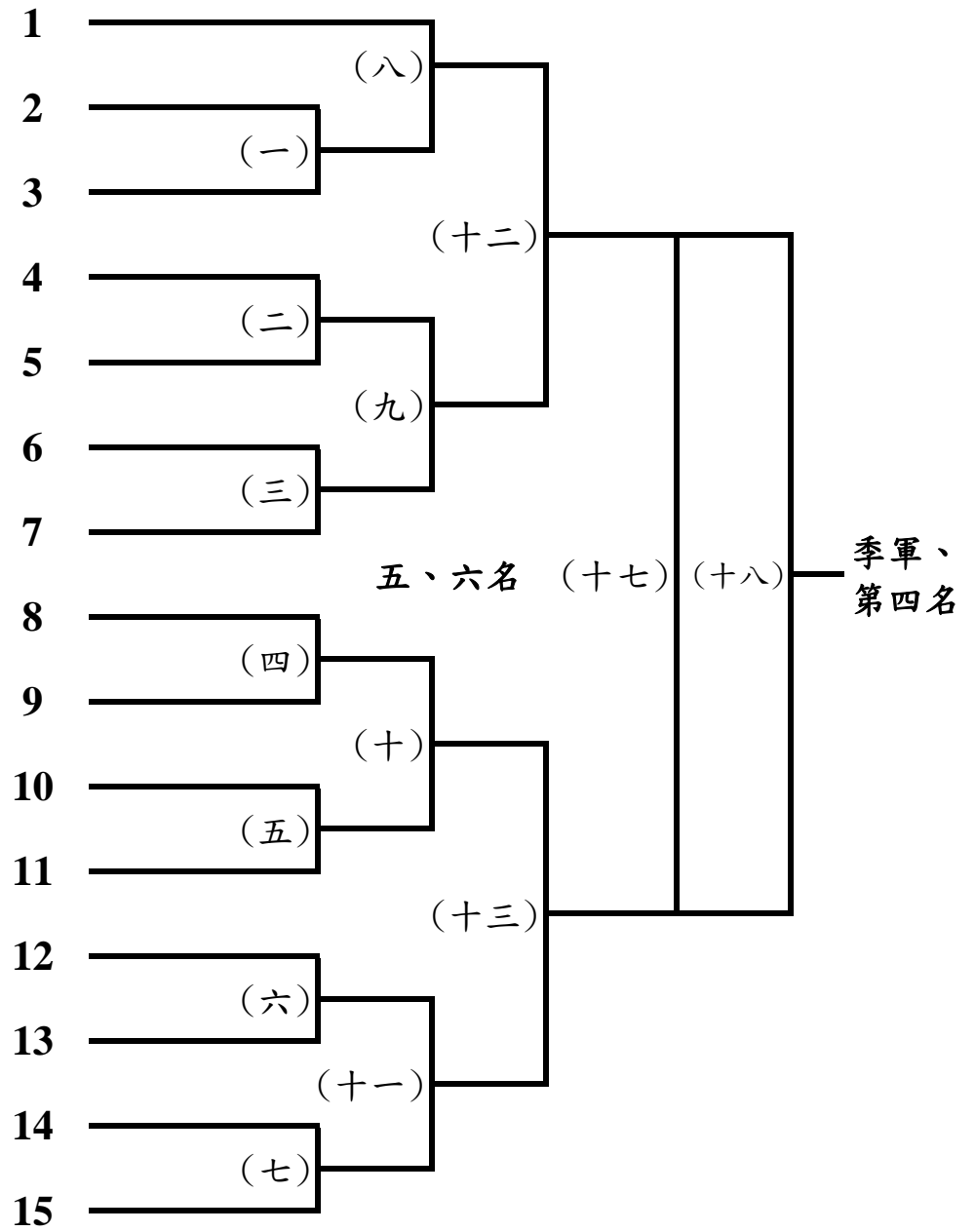

季軍：
第四名：

第五名：
第六名：

第七名：
第八名：

臺南市113年聯合運動大會桌球比賽

國中女子雙打組 12月17日

第一次單淘汰決賽11隊 取2名

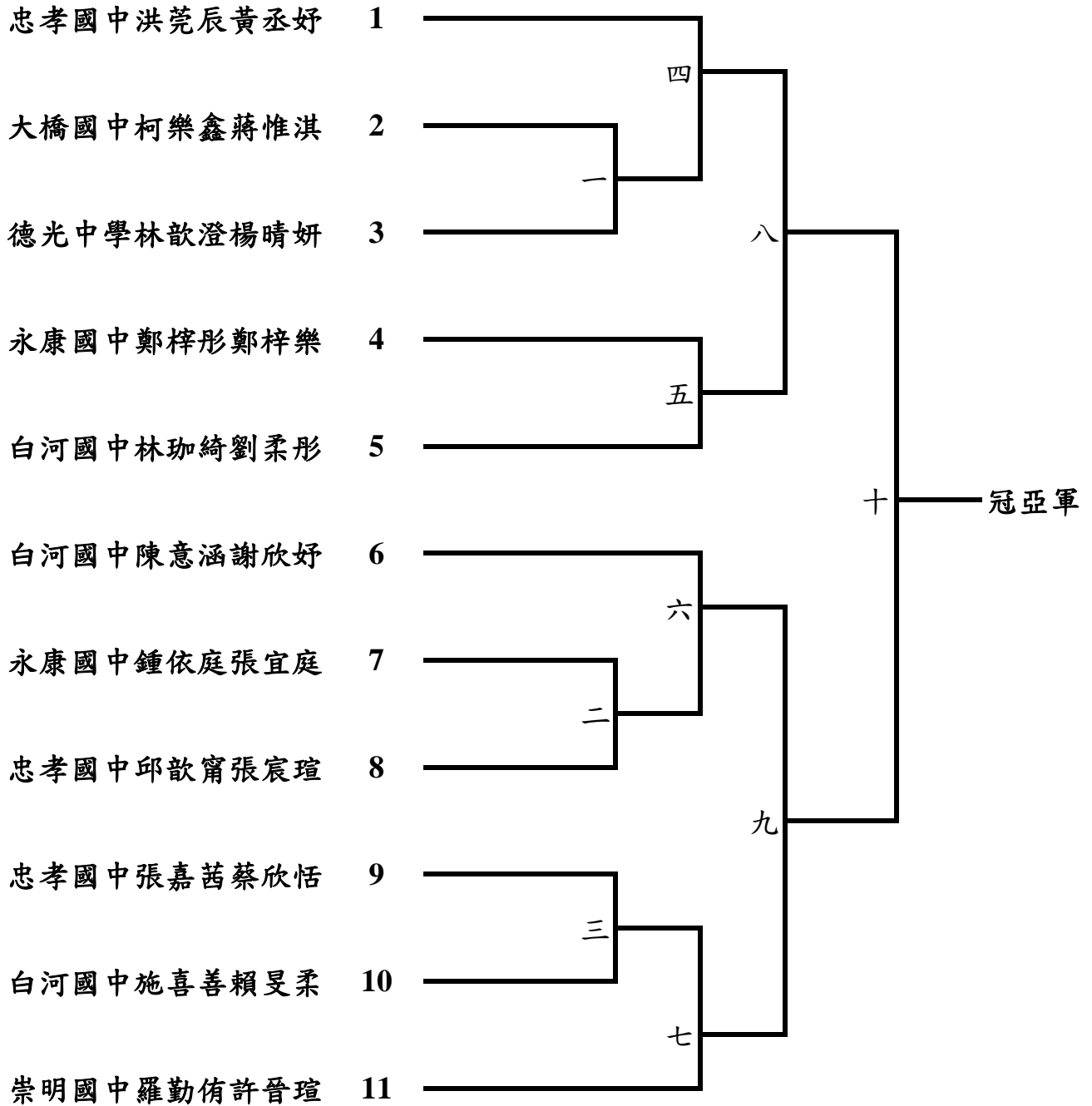

冠軍：

亞軍：

臺南市113年聯合運動大會桌球比賽

國中女子雙打組 12月17日

第二次單淘汰決賽9隊 取6名

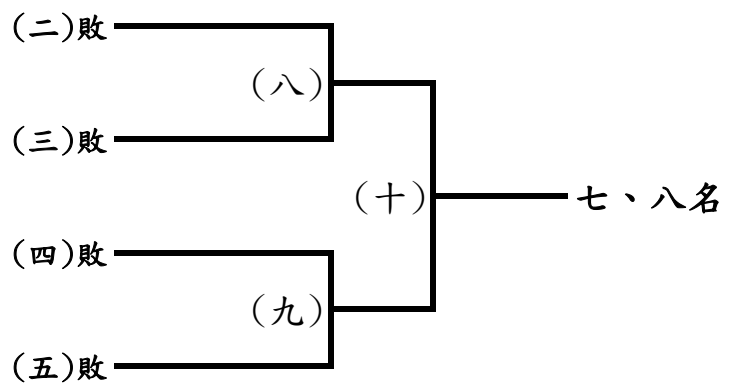
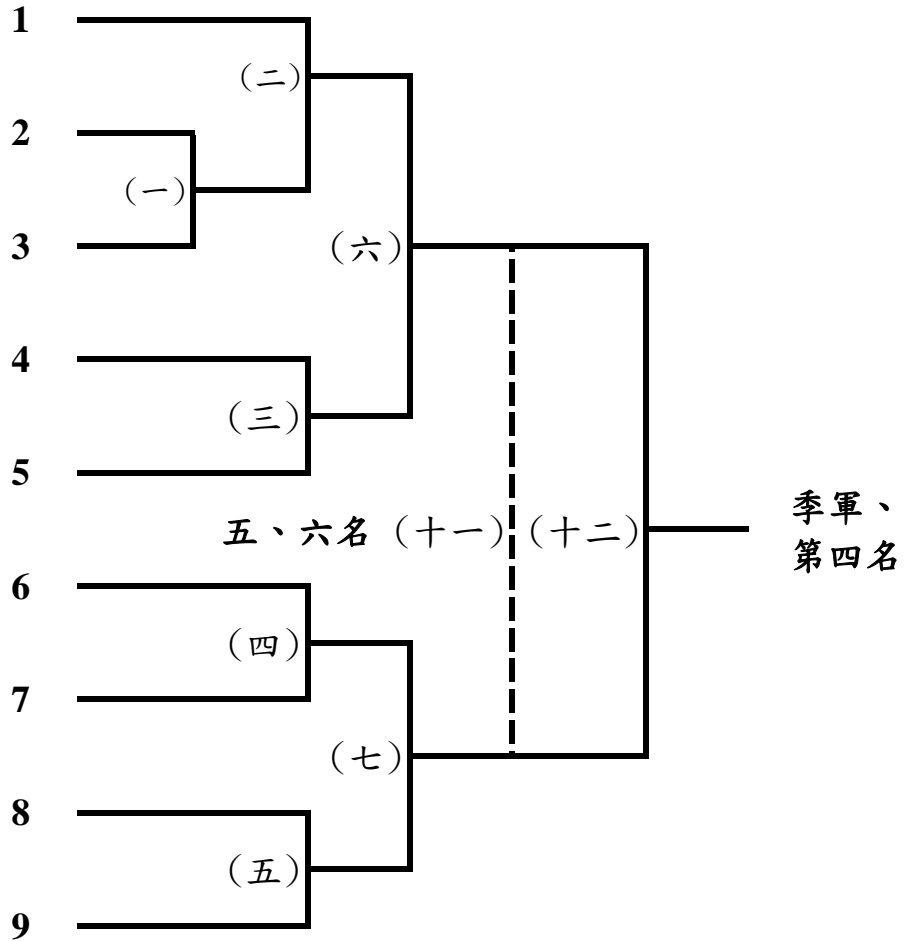

季軍：
第四名：

第五名：
第六名：

第七名：
第八名：

臺南市113年聯合運動大會桌球比賽

國中男子單打組 12月17日

第一次單淘汰決賽28人 取2名

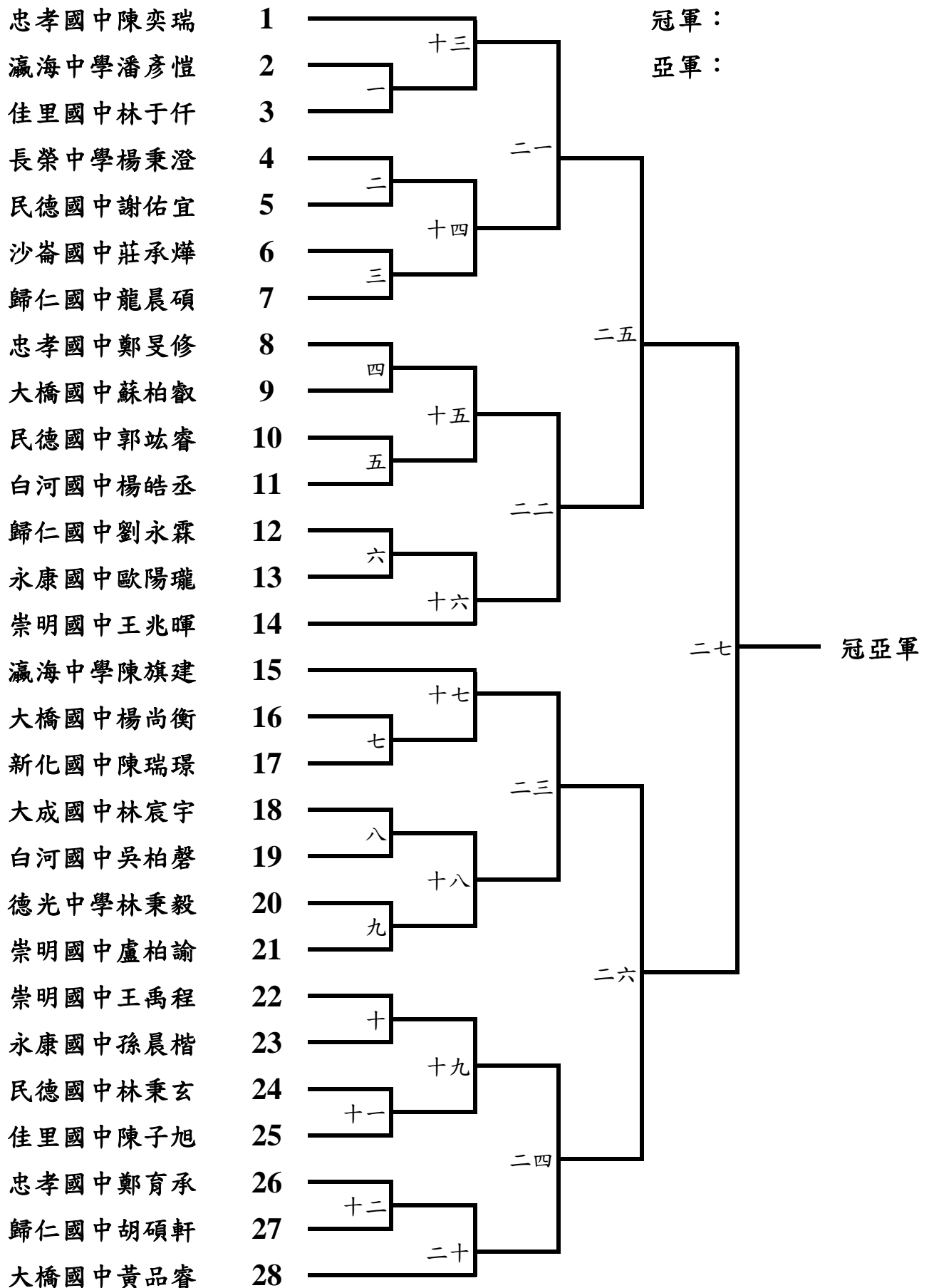

臺南市113年聯合運動大會桌球比賽

國中男子單打組 12月17日

第二次單淘汰決賽26人 取6名

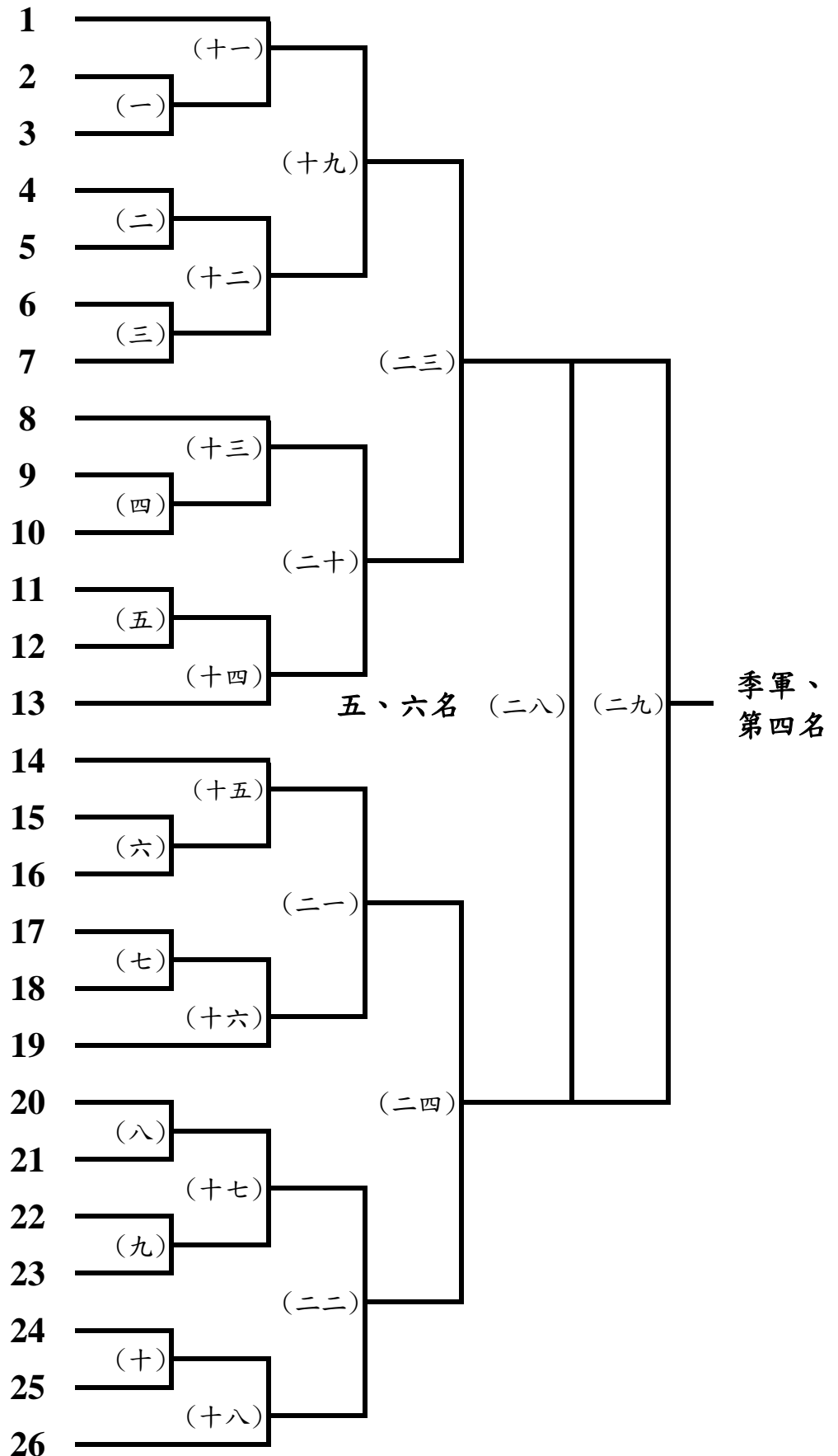

臺南市113年聯合運動大會桌球比賽
國中男子單打組 12月17日
第二次單淘汰決賽26人 取6名

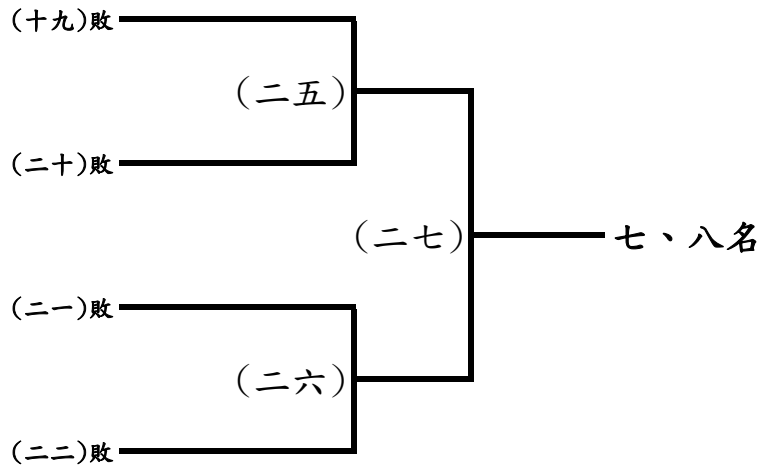

季軍：

第四名：

第五名：

第六名：

第七名：

第八名：

臺南市113年聯合運動大會桌球比賽

國中男子雙打組 12月17日

第一次單淘汰決賽16隊 取2名

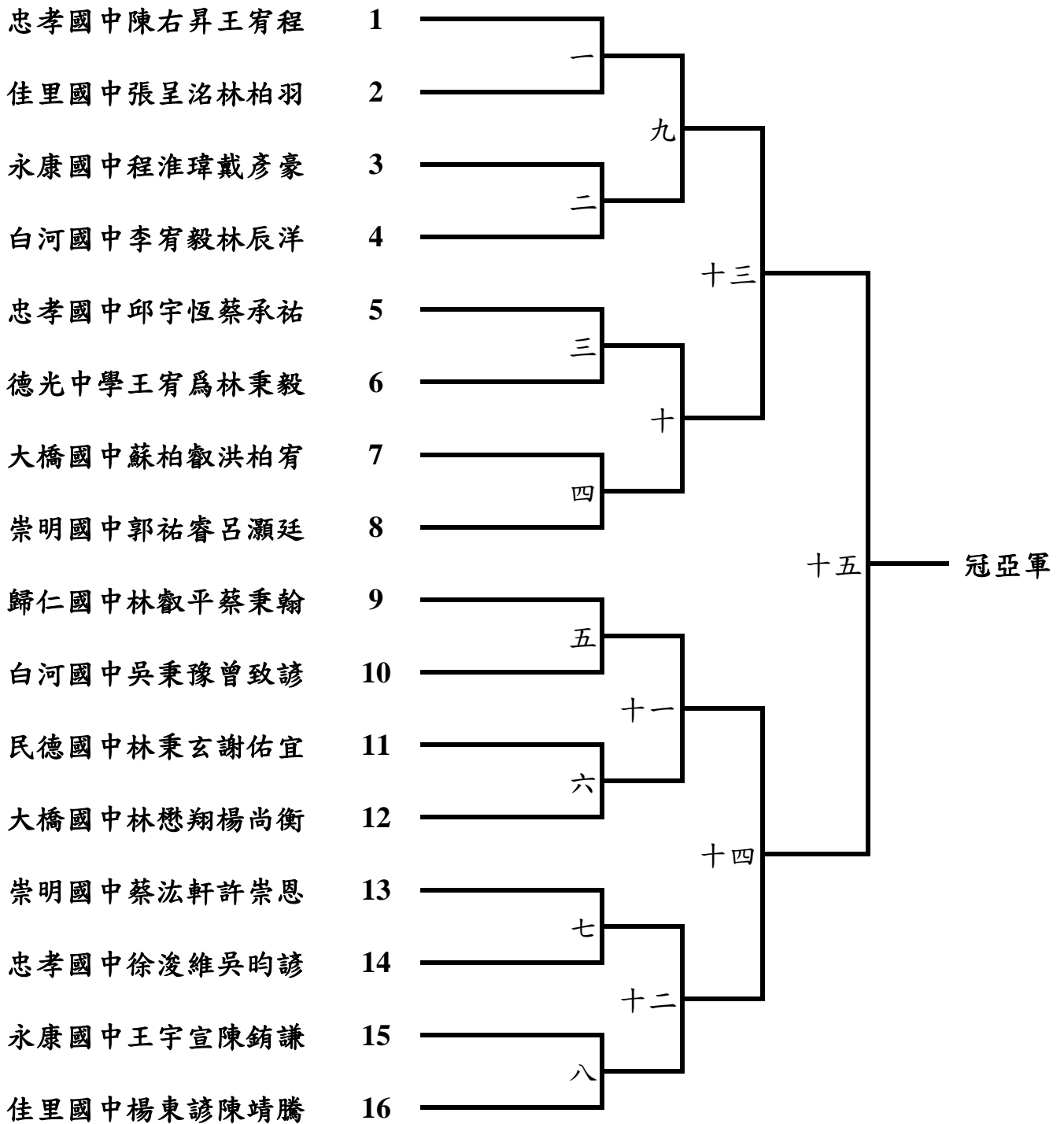

冠軍：

亞軍：

臺南市113年聯合運動大會桌球比賽

國中男子雙打組 12月17日

第二次單淘汰決賽14隊 取6名

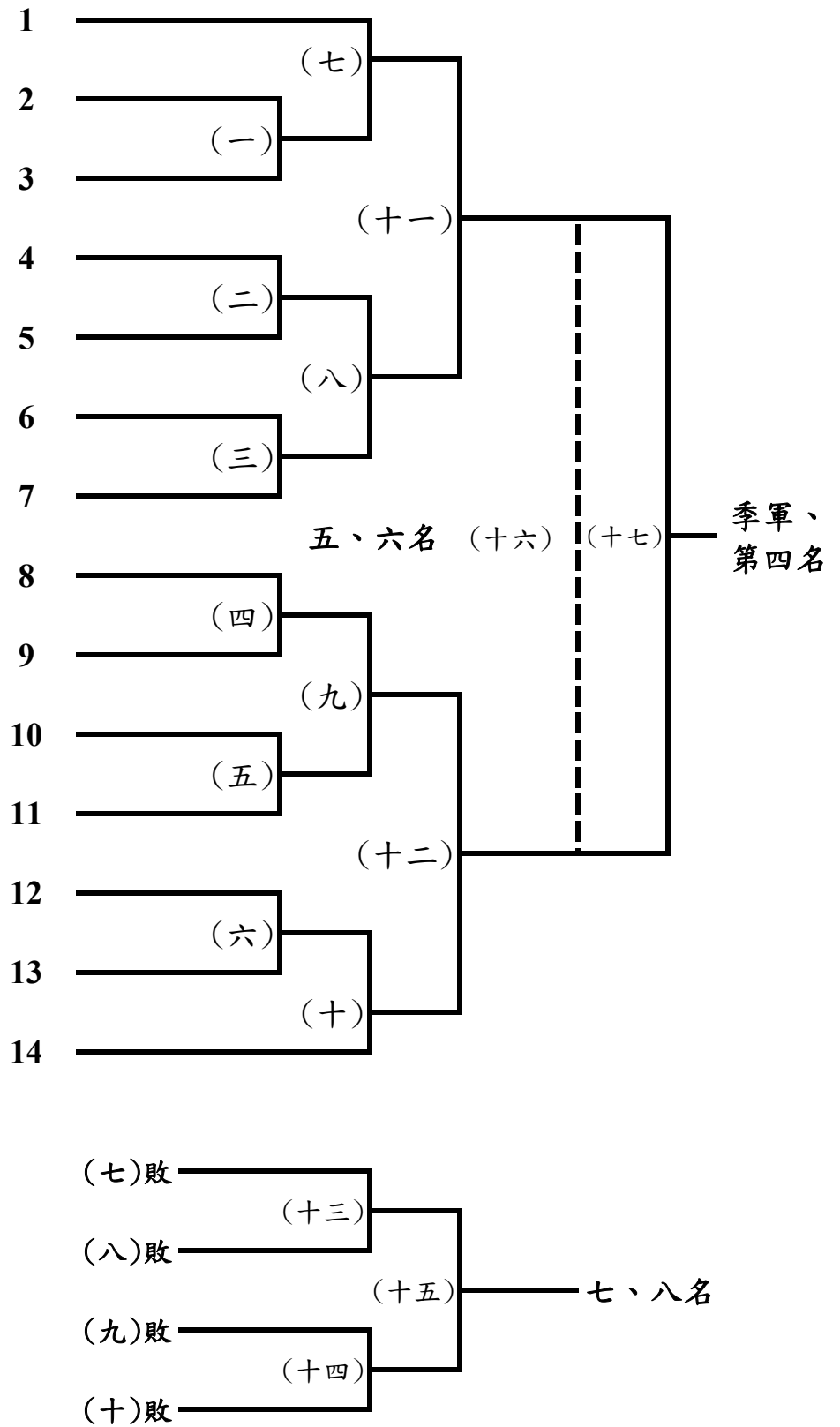

季軍：
第四名：

第五名：
第六名：

第七名：
第八名：

臺南市113年聯合運動大會桌球比賽

高中混合雙打組 12月17日

第一次單淘汰決賽7隊 取2名

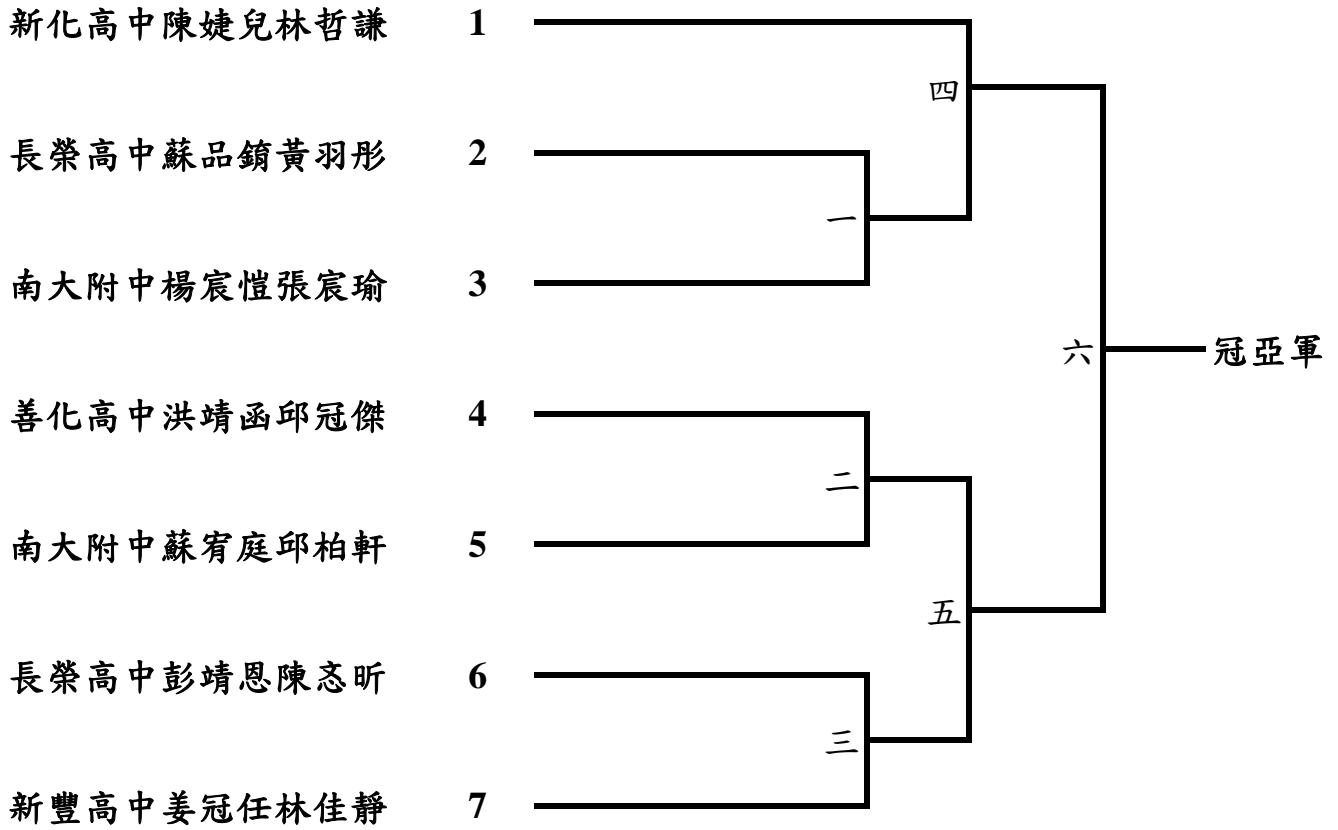

冠軍：

亞軍：

臺南市113年聯合運動大會桌球比賽

高中混合雙打組 12月17日

第二次單淘汰決賽5隊 取3名

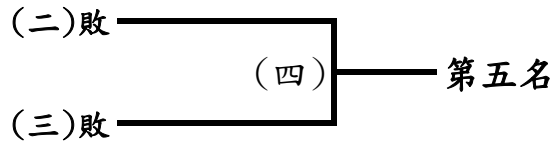
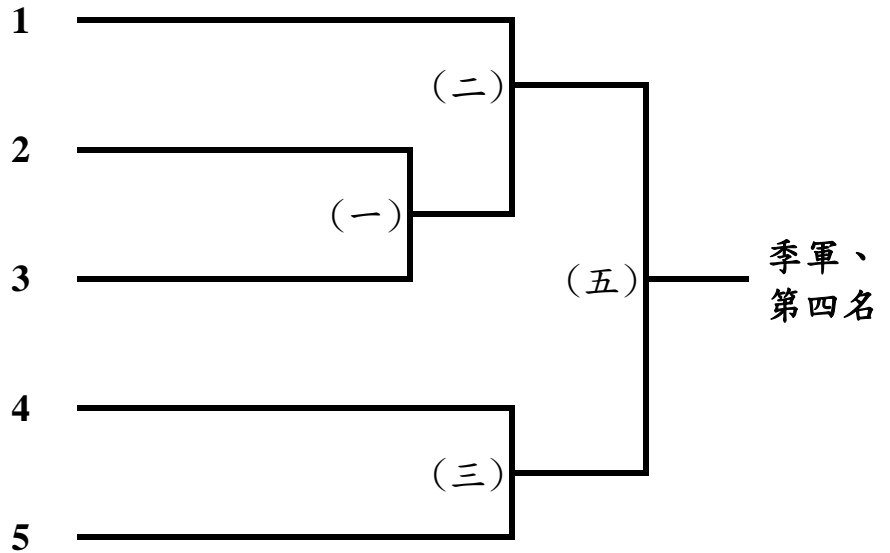

季軍：

第四名：

第五名：